



International Protection [國際保護等級]

IP □ □

保護等級	對人體及異物的保護		對水的保護	
	種類	內容	種類	內容
0	—	無特別保護裝置	—	無保護
1	大形物	對直徑超過 50 mm 的固體異物有保護	防滴 I 形	對垂直滴下的水滴不受影響
2	中形物	對直徑超過 12 mm 的固體異物有保護	防滴 II 形	對垂直 15° 的範圍滴下的水滴不受影響
3	小形物	對直徑超過 2.5 mm 的固體異物有保護	防雨形	對垂直 60° 的範圍降雨的水滴不受影響
4	粒形物	對直徑超過 1 mm 的固體異物有保護	防沫形	對來自各方向的水花不受影響
5	灰塵保護	對有害的灰塵保護 (對功能不影響的程度)	防噴流形	對來自各方向直接噴出的水花不受影響
6	灰塵密閉	對灰塵有完全的保護	耐水形	受到來自各方向直接噴出的水花內部也不浸水
7	—	—	防浸形	在設定條件下浸入水中內部也不浸水
8	—	—	水中形	在指定壓力的水中可時常沉入使用
—	—	—	防濕形	在相對濕度 90% 以上可使用

※ IP 保護等級是依據 IEC 規格 [IEC 60529] 所規定。



外徑測微器

QuantuMike 防塵防水次世代外徑測微器

新商品 IP65



293-140-40

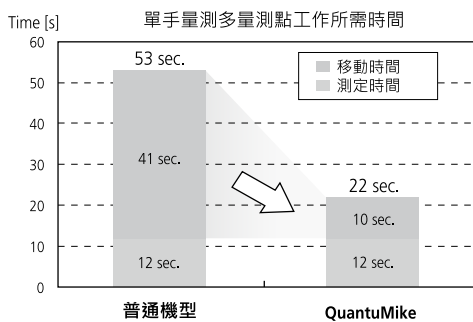

特長：一迴轉移動 2mm (一般為 0.5mm)

- *U-WAVE-FIT藍芽：連接部02AZF310+發射部264-626
U-WAVE-FIT：連接部02AZF310+發射部264-622+接收部02AZD810D
- ψUSB 輸出線：2m 06AFM380B
- ☑SPC 輸出線：1m 05CZA662 / 2m 05CZA663

數位輸出型			
三豐編號	測定範圍	解析度	金額
293-140-40	0-25 mm	0.001 mm	15,240
293-141-40	25-50 mm		17,230
293-142-40	50-75 mm		19,390
293-143-40	75-100 mm		22,030
293-180-40	0-1"	0.001 mm 0.00005" 英公制切換	15,240
293-181-40	1-2"		17,230
293-182-40	2-3"		19,390
293-183-40	3-4"		22,030

無數位輸出型			
三豐編號	測定範圍	解析度	金額
293-145-30	0-25 mm	0.001 mm	11,220
293-146-30	25-50 mm		13,230
293-147-30	50-75 mm		15,470
293-148-30	75-100 mm		16,720
293-185-30	0-1"	0.001 mm 0.00005" 英公制切換	11,650
293-186-30	1-2"		13,930
293-187-30	2-3"		16,180
293-188-30	3-4"		16,990

293系列 防塵防水數位式外徑測微器

IP65



293-230-30

- *U-WAVE-FIT藍芽：連接部02AZF310+發射部264-626
U-WAVE-FIT：連接部02AZF310+發射部264-622+接收部02AZD810D
- ψUSB 輸出線：2m 06AFM380B
- ☑SPC 輸出線：1m 05CZA662 / 2m 05CZA663

數位輸出型			
三豐編號	測定範圍	解析度	金額
293-230-30	0-25 mm	0.001 mm	10,410
293-231-30	25-50 mm		11,940
293-232-30	50-75 mm		13,850
293-233-30	75-100 mm		15,870
293-250-30	100-125 mm	0.001 mm	19,860
293-251-30	125-150 mm		21,250
293-252-30	150-175 mm		22,070
293-253-30	175-200 mm		22,750
293-254-30	200-225 mm	0.001 mm	23,180
293-255-30	225-250 mm		23,530
293-256-30	250-275 mm		24,230
293-257-30	275-300 mm		25,160

- ☑L 型 SPC輸出線：1m 04AZB512 / 2m 04AZB513
直型 SPC輸出線：1m 959149 / 2m 959150 [非IP65]

數位輸出型			
三豐編號	測定範圍	解析度	金額
293-582	300-325 mm	0.001 mm	37,410
293-583	325-350 mm		37,890
293-584	350-375 mm		38,360
293-585	375-400 mm		39,530
293-586	400-425 mm	0.001 mm	41,060
293-587	425-450 mm		42,680
293-588	450-475 mm		43,990
293-589	475-500 mm		44,850

無數位輸出型			
三豐編號	測定範圍	解析度	金額
293-240-30	0-25 mm	0.001 mm	8,240
293-241-30	25-50 mm		9,780
293-242-30	50-75 mm		11,870
293-243-30	75-100 mm		12,950
293-340-30	0-1"	0.001 mm 0.00005" 英公制切換	8,830
293-341-30	1-2"		10,390
293-342-30	2-3"		12,500
293-343-30	3-4"		13,630

外徑測微器

293系列 數位式外徑測微器



293-821-30

三豐編號	測定範圍	解析度	金額
293-821-30	0-25 mm	0.001 mm	7,070
293-831-30	0-1"	0.001mm / 0.00005"	7,340

293系列 數位式外徑測微器

ABSOLUTE[®]
Absolute System Patented by MITUTOYO



293-100-20

U-WAVE : 連接線 02AZD790B + 發射部 02AZD880G + 接收部 02AZD810D

ψ USB 輸出線 : 2m 06AFM380B
☑ SPC 輸出線 : 1m 05CZA662 / 2m 05CZA663

三豐編號	測定範圍	解析度	金額
293-100-20	0-25 mm	0.0001mm / 0.0005mm	79,200
293-130-20	0-1"	0.000005" / 0.00002" 0.0001mm / 0.0005mm	79,200

227系列 數位式可變測定力外徑測微器

ABSOLUTE[®]
Absolute System Patented by MITUTOYO



227-201-20

- 直進式
- 測砧面超硬合金

U-WAVE : 連接線 02AZD790B + 發射部 02AZD880G + 接收部 02AZD810D

ψ USB 輸出線 : 2m 06AFM380B
☑ SPC 輸出線 : 1m 05CZA662 / 2m 05CZA663

三豐編號	測定範圍	解析度	測定力	金額
227-201-20	0-15 mm	0.001 mm	0.5N-2.5N	48,970
227-205-20	0-10 mm		2N-10N	50,450
227-203-20	15-30 mm		0.5N-2.5N	51,890
227-206-20	10-20 mm		2N-10N	52,730
227-207-20	20-30 mm		2N-10N	54,910

102系列 外徑測微器



102-301

三豐編號	測定範圍	解析度	金額
102-301	0-25 mm	0.01 mm	2,990
102-302	25-50 mm		3,600
102-303	50-75 mm		5,570
102-304	75-100 mm		6,410

Quickmike 數位式快測外徑測微器

IP65 ABSOLUTE[®]
Absolute System Patented by MITUTOYO



293-666-20

特長 : 一迴轉移動10mm(一般為0.5mm)

U-WAVE : 連接線 02AZD790B + 發射部 02AZD730G + 接收部 02AZD810D

ψ USB 輸出線 : 2m 06AFM380B
☑ SPC 輸出線 : 1m 05CZA662 / 2m 05CZA663

三豐編號	測定範圍	解析度	金額
293-666-20	0-30 mm	0.001 mm	23,280
293-667-20	25-55 mm		28,880
293-668-20	50-80 mm		31,260
293-669-20	75-105 mm		34,200

102系列 外徑測微器



102-701

特長 : 棘輪與套筒結合，適合單手操作使用

三豐編號	測定範圍	解析度	金額
102-701	0-25mm	0.01 mm	3,070
102-702	25-50mm		3,820
102-707	0-25mm	0.001 mm	3,370
102-708	25-50mm		4,260

外徑測微器

103系列 外徑測微器



103-137

三豐編號	測定範圍	解析度	金額
103-137	0-25 mm	0.01 mm	2,150
103-138	25-50 mm		2,740
103-139-10	50-75 mm		3,540
103-140-10	75-100 mm		4,010
103-141-10	100-125 mm	0.01 mm	5,140
103-142-10	125-150 mm		5,780
103-143-10	150-175 mm		6,780
103-144-10	175-200 mm		7,300
103-145-10	200-225 mm	0.01 mm	8,590
103-146-10	225-250 mm		9,180
103-147-10	250-275 mm		9,830
103-148-10	275-300 mm		10,340
103-149	300-325 mm	0.01 mm	13,000
103-150	325-350 mm		14,250
103-151	350-375 mm		15,500
103-152	375-400 mm		16,380
103-153	400-425 mm	0.01 mm	17,650
103-154	425-450 mm		18,770
103-155	450-475 mm		19,930
103-156	475-500 mm		21,080
103-157	500-525 mm	0.01 mm	22,770
103-158	525-550 mm		23,920
103-159	550-575 mm		24,980
103-160	575-600 mm		26,000
103-161	600-625 mm	0.01 mm	26,930
103-162	625-650 mm		28,060
103-163	650-675 mm		29,030
103-164	675-700 mm		30,050
103-165	700-725 mm	0.01 mm	31,180
103-166	725-750 mm		32,310
103-167	750-775 mm		33,620
103-168	775-800 mm		35,140
103-169	800-825 mm	0.01 mm	36,380
103-170	825-850 mm		37,790
103-171	850-875 mm		39,010
103-172	875-900 mm		40,480
103-173	900-925 mm	0.01 mm	41,710
103-174	925-950 mm		43,310
103-175	950-975 mm		44,870
103-176	975-1000 mm		46,280

三豐編號	測定範圍	解析度	金額
103-129	0-25 mm	0.001 mm	2,800
103-130	25-50 mm		3,770
103-255	50-75 mm		4,290
103-256	75-100 mm		4,570
103-257	100-125 mm		5,700
103-258	125-150 mm		6,220

(套裝組)

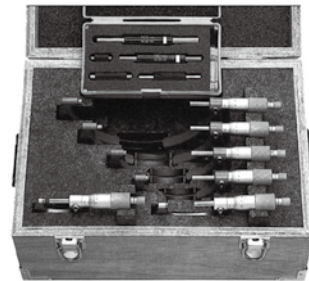

三豐編號	測定範圍	內容物	金額
103-927-10	0-75 mm	103-137	11,430
		103-138	
		103-139-10	
		2支標準棒	
103-913-50	0-150 mm	102-701	27,250
		103-138	
		103-139-10	
		103-140-10	
		103-141-10	
		103-142-10	
103-915-10	150-300 mm	103-143-10	53,370
		103-144-10	
		103-145-10	
		103-146-10	
		103-147-10	
		103-148-10	
103-914-50	0-300 mm	103-913-50	70,390
		103-915-10	

406系列 數位式直進外徑測微器



406-250-30

- * U-WAVE-FIT 藍芽：連接部 02AZF310+ 發射部 264-627
- U-WAVE-FIT：連接部 02AZF310+ 發射部 264-623+ 接收部 02AZD810D
- ☞ USB 輸出線：2m 06AFM380B
- ☞ SPC 輸出線：1m 05CZA662 / 2m 05CZA663

三豐編號	測定範圍	解析度	金額
406-250-30	0-25 mm	0.001 mm	23,640
406-251-30	25-50 mm		27,200
406-252-30	50-75 mm		28,150
406-253-30	75-100 mm		28,980

外徑測微器

340系列 數位式換桿外徑測微器

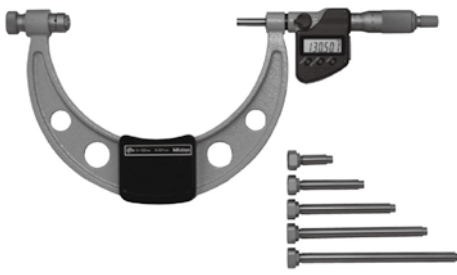

IP65

340-251-30

- * U-WAVE-FIT 藍芽：連接部 02AZF310+ 發射部 264-626
- U-WAVE-FIT：連接部 02AZF310+ 發射部 264-622+ 接收部 02AZD810D
- U-WAVE：連接線 02AZD790B + 發射部 02AZD880G + 接收部 02AZD810D (300~400 mm 以上)

- USB 輸出線：2m 06AFM380B / 06AFM380C
- SPC 輸出線：1m 05CZA662 / 2m 05CZA663
- L 型 SPC 輸出線：1m 04AZB512 / 2m 04AZB513
- 直型 SPC 輸出線：1m 959149 / 2m 959150

* IP65等級

三豐編號	測定範圍	解析度	金額
340-251-30*	0-150 mm	0.001 mm	28,020
340-252-30*	150-300 mm		35,460
340-520	300-400 mm		51,190
340-521	400-500 mm		52,370
340-522	500-600 mm		58,340
340-523	600-700 mm		63,540
340-524	700-800 mm		67,170
340-525	800-900 mm		70,160
340-526	900-1000 mm		73,150

104系列 換桿外徑測微器



104-136A

三豐編號	測定範圍	解析度	金額
104-171	0-50 mm	0.01 mm	7,180
104-139A	0-100 mm		11,480
104-135A	0-150 mm		14,460
104-161A	50-150 mm		12,690
104-140A	100-200 mm		14,400
104-136A	150-300 mm		22,410
104-141A	200-300 mm		17,510
104-142A	300-400 mm		23,720
104-143A	400-500 mm		28,000
104-144A	500-600 mm		33,560
104-145A	600-700 mm		39,080
104-146A	700-800 mm		48,550
104-147A	800-900 mm		57,130
104-148A	900-1000 mm		66,520

105系列 大型換桿外徑測微器

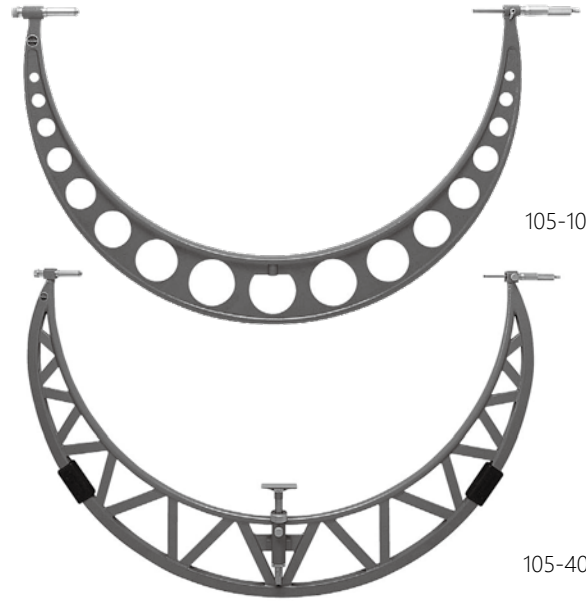

105-105

105-408

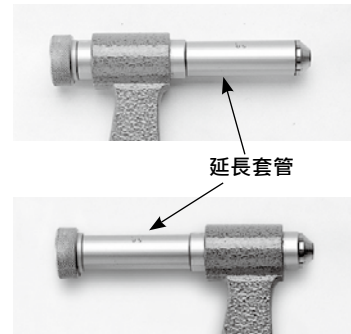

延長套管

特長：主軸行程50mm・固定側測砧可延長・進行廣範圍測量

三豐編號	測定範圍	解析度	金額
105-103	500-600 mm	0.01 mm	56,690
105-104	600-700 mm		59,320
105-105	700-800 mm		65,600
105-106	800-900 mm		72,640
105-107	900-1000 mm		84,330
105-408	1000-1100 mm	0.01 mm	122,930
105-409	1100-1200 mm		126,140
105-418	1000-1200 mm		168,910
105-410	1200-1300 mm		139,040
105-411	1300-1400 mm		149,910
105-419	1200-1400 mm		212,540
105-412	1400-1500 mm		163,050
105-413	1500-1600 mm		174,470
105-420	1400-1600 mm		251,810
105-414	1600-1700 mm		191,250
105-415	1700-1800 mm	204,570	
105-421	1600-1800 mm	296,530	
105-416	1800-1900 mm	216,030	
105-417	1900-2000 mm	230,160	
105-422	1800-2000 mm	339,280	

外徑測微器

343系列 數位式卡尺型外徑測微器



343-250-30

✦ U-WAVE-FIT 藍芽：連接部 02AZF310+ 發射部 264-627
U-WAVE-FIT：連接部 02AZF310+ 發射部 264-623+ 接收部 02AZD810D

✦ USB 輸出線：2m 06AFM380B

✦ SPC 輸出線：1m 05CZA662 / 2m 05CZA663

三豐編號	測定範圍	解析度	金額
343-250-30	0-25 mm	0.001 mm	26,370
343-251-30	25-50 mm		26,720
343-252-30	50-75 mm		27,080
343-253-30	75-100 mm		28,330

143系列 卡尺型外徑測微器



143-101

三豐編號	測定範圍	解析度	金額
143-101	0-25 mm	0.01 mm	11,140
143-102	25-50 mm		11,660
143-103	50-75 mm		14,030
143-104	75-100 mm		15,470
143-105	100-125 mm	0.01 mm	17,590
143-106	125-150 mm		19,020
143-107	150-175 mm		20,290
143-108	175-200 mm		21,700

107系列 量錶型外徑測微器



107-201

* 指示量錶需另外選購

特長：固定側測砧可移動 3mm · 配合量錶進行快速 GO/NG 判定

三豐編號	測定範圍	解析度	金額
107-201	0-25 mm	0.01 mm	15,170
107-202	25-50 mm		17,160
107-203	50-75 mm		19,960
107-204	75-100 mm		21,010
107-205	100-125 mm	0.01 mm	20,560
107-206	125-150 mm		21,040
107-207	150-175 mm		24,370
107-208	175-200 mm		22,910

125系列 螺紋外徑測微器



125-103

三豐編號	測定範圍	解析度	螺紋節距	金額
125-101	0-25 mm	0.01 mm	0.4-0.5 mm 64-48 TPI	7,600
125-102			0.6-0.9 mm 44-28 TPI	7,600
125-103			1-1.75 mm 24-14 TPI	7,600
125-104			2-3 mm 13-9 TPI	7,600
125-105			3.5-5 mm 8-5 TPI	7,600
125-106	25-50 mm	0.01 mm	0.4-0.5 mm 64-48 TPI	8,800
125-107			0.6-0.9 mm 44-28 TPI	8,800
125-108			1-1.75 mm 24-14 TPI	8,800
125-109			2-3 mm 13-9 TPI	8,800
125-110			3.5-5 mm 8-5 TPI	8,800
125-111	50-75 mm	0.01 mm	0.6-0.9 mm 44-28 TPI	9,970
125-112			1-1.75 mm 24-14 TPI	9,970
125-113			2-3 mm 13-9 TPI	9,970
125-114			3.5-5 mm 8-5 TPI	9,970
125-115			5.5-7 mm 4.5-3.5 TPI	9,970
125-116	75-100 mm	0.01 mm	0.6-0.9 mm 44-28 TPI	11,020
125-117			1-1.75 mm 24-14 TPI	11,020
125-118			2-3 mm 13-9 TPI	11,020
125-119			3.5-5 mm 8-5 TPI	11,020
125-120			5.5-7 mm 4.5-3.5 TPI	11,020

326系列 數位式螺紋外徑測微器



326-251-30

✦ U-WAVE-FIT 藍芽：連接部 02AZF310+ 發射部 264-626
U-WAVE-FIT：連接部 02AZF310+ 發射部 264-622+ 接收部 02AZD810D
✦ USB 輸出線：2m 06AFM380B
✦ SPC 輸出線：1m 05CZA662 / 2m 05CZA663 測砧另售

三豐編號	測定範圍	解析度	金額
326-251-30	0-25 mm	0.001 mm	26,280
326-252-30	25-50 mm		27,980
326-253-30	50-75 mm		29,150
326-254-30	75-100 mm		31,330

外徑測微器

126系列 螺紋外徑測微器

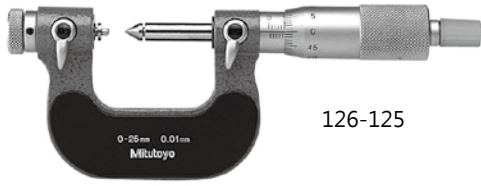

126-125

測砧另售

三豐編號	測定範圍	解析度	金額
126-125	0-25 mm	0.01 mm	12,710
126-126	25-50 mm		16,270
126-127	50-75 mm		18,230
126-128	75-100 mm		20,140
126-129	100-125 mm	0.01 mm	21,450
126-130	125-150 mm		23,010
126-131	150-175 mm		32,260
126-132	175-200 mm		33,480
126-133	200-225 mm	0.01 mm	35,670
126-134	225-250 mm		39,240
126-135	250-275 mm		42,820
126-136	275-300 mm		46,870

126系列 螺紋測砧



三豐編號	螺紋節距	測砧角度	金額	
126-801	0.4-0.5 mm / 64-48TPI	60°	2,300	
126-802	0.6-0.9 mm / 44-28TPI		2,300	
126-803	1-1.75 mm / 24-14TPI		2,300	
126-804	2-3 mm / 13-9TPI		2,300	
126-805	3.5-5 mm / 8-5TPI		2,300	
126-806	5.5-7 mm / 4.5-3.5TPI		2,300	
126-800	126-801~126-806套裝組		14,040	
126-811	64-48 TPI	55°	2,300	
126-812	48-40 TPI		2,300	
126-813	40-32 TPI		2,300	
126-814	32-24 TPI		2,300	
126-815	24-18 TPI		2,300	
126-816	18-14 TPI		2,300	
126-817	14-10 TPI		2,300	
126-818	10-7 TPI		2,300	
126-819	7-4.5 TPI		2,300	
126-820	4.5-3.5 TPI		2,300	
126-810	126-811~126-820套裝組			29,130

324系列 數位式齒輪外徑測微器

IP65



324-251-30

✦ U-WAVE-FIT 藍芽：連接部 02AZF310+ 發射部 264-626
 U-WAVE-FIT：連接部 02AZF310+ 發射部 264-622+ 接收部 02AZD810D
 † USB 輸出線：2m 06AFM380B
 ‡ SPC 輸出線：1m 05CZA662 / 2m 05CZA663 測砧另售

三豐編號	測定範圍	解析度	金額
324-251-30	0-25 mm	0.001 mm	25,540
324-252-30	25-50 mm		26,760
324-253-30	50-75 mm		27,990
324-254-30	75-100 mm		29,000

124系列 齒輪外徑測微器



124-173

測砧另售

三豐編號	測定範圍	解析度	金額
124-173	0-25 mm	0.01 mm	14,700
124-174	25-50 mm		18,240
124-175	50-75 mm		19,630
124-176	75-100 mm		21,680
124-177	100-125 mm	0.01 mm	23,110
124-178	125-150 mm		24,570
124-179	150-175 mm		30,180
124-180	175-200 mm		32,040
124-181	200-225 mm	0.01 mm	36,830
124-182	225-250 mm		41,280
124-183	250-275 mm		42,640
124-195	275-300 mm		44,370

外徑測微器

替換測砧



三豐編號	球的直徑 (mm)	齒輪模數	金額
124-801	Φ0.8	0.5~0.55	4,310
124-802	Φ1.0	0.6~0.65	4,310
124-803	Φ1.191 ($\frac{3}{64}$ "	0.7~0.8	4,310
124-821	Φ1.5	0.9~1	4,310
124-804	Φ1.588 ($\frac{1}{16}$ "	0.9~1	4,310
124-805	Φ2.0	1.25	4,310
124-806	Φ2.381 ($\frac{3}{32}$ "	1.5	4,310
124-822	Φ2.5	1.5	4,310
124-807	Φ3.0	1.75	4,310
124-808	Φ3.175 ($\frac{1}{8}$ "	—	4,310
124-823	Φ3.5	2	4,310
124-809	Φ3.969 ($\frac{5}{32}$ "	2	4,310
124-810	Φ4.0	2.25	4,310
124-824	Φ4.5	2.5	4,340
124-811	Φ4.763 ($\frac{3}{16}$ "	2.5	4,310
124-812	Φ5.0	2.75	4,310
124-813	Φ5.556 ($\frac{7}{32}$ "	3.0~3.25	4,310
124-814	Φ6.0	3.5	4,310
124-815	Φ6.35 ($\frac{1}{4}$ "	3.75	4,310
124-816	Φ7.0	4.0	4,310
124-817	Φ7.144 ($\frac{9}{32}$ "	4.25	4,310
124-818	Φ7.938 ($\frac{5}{16}$ "	4.5	4,310
124-819	Φ8.0	4.75	4,310
124-820	Φ8.731 ($\frac{11}{32}$ "	5.0~5.25	4,310

313系列 精密三線規

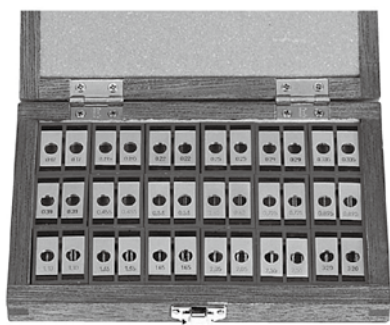

313-101

單片另售

三豐編號	主軸ΦD	針 徑	金額
313-101	Φ 6.35 mm	0.17~3.2 mm	168,970

323系列 數位式盤型測砧外徑測微器

IP65



323-250-30

- * U-WAVE-FIT 藍芽：連接部 02AZF310+ 發射部 264-626
- U-WAVE-FIT：連接部 02AZF310+ 發射部 264-622+ 接收部 02AZD810D
- ♣ USB 輸出線：2m 06AFM380B
- ☑ SPC 輸出線：1m 05CZA662 / 2m 05CZA663

三豐編號	測定範圍	解析度	測砧Φd	金額
323-250-30	0-25 mm	0.001 mm	20 mm	20,890
323-251-30	25-50 mm			23,510
323-252-30	50-75 mm			25,900
323-253-30	75-100 mm			27,570

123系列 盤型測砧外徑測微器

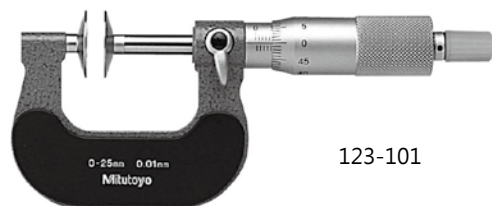

123-101

三豐編號	測定範圍	解析度	測砧Φd	金額
123-101	0-25 mm	0.01 mm	20 mm	6,920
123-102	25-50 mm			7,660
123-103	50-75 mm			8,300
123-104	75-100 mm			8,940
123-105	100-125 mm	0.01 mm	30 mm	11,080
123-106	125-150 mm			11,860
123-107	150-175 mm			12,450
123-108	175-200 mm			13,130
123-109	200-225 mm	0.01 mm	30 mm	13,710
123-110	225-250 mm			15,000
123-111	250-275 mm			15,840
123-112	275-300 mm			16,410
123-113	0-25 mm	0.01 mm	20 mm 錫 鋼	14,680
123-114	25-50 mm			15,740
123-115	50-75 mm			18,740
123-116	75-100 mm			19,630

外徑測微器

369系列 數位式直進盤型測砧外徑測微器



標準型

369-250-30

- * U-WAVE-FIT 藍芽：連接部 02AZF310+ 發射部 264-627
U-WAVE-FIT：連接部 02AZF310+ 發射部 264-623+ 接收部 02AZD810D
- ψ USB 輸出線：2m 06AFM380B
- ☑ SPC 輸出線：1m 05CZA662 / 2m 05CZA663

三豐編號	測定範圍	解析度	測砧Φd	金額
369-250-30	0-25 mm	0.001 mm	20 mm	24,470
369-251-30	25-50 mm			26,720
369-252-30	50-75 mm			27,790
369-253-30	75-100 mm			29,990

ABSOLUTE
Absolute System Patented by MITUTOYO



- 快測型
- 可調測定力型

227-221-20

- U-WAVE：連接線 02AZD790B + 發射部 02AZD880G + 接收部 02AZD810D
- ψ USB 輸出線：2m 06AFM380B
- ☑ SPC 輸出線：1m 05CZA662 / 2m 05CZA663

三豐編號	測定範圍	解析度	測砧Φd	測定力	金額
227-221-20	0-15 mm	0.001 mm	20 mm	0.5-2.5N	51,450
227-223-20				2-10N	53,390

ABSOLUTE
Absolute System Patented by MITUTOYO

IP65



快測型

369-411-20

- U-WAVE：連接線 02AZD790B + 發射部 02AZD880G + 接收部 02AZD810D
- ψ USB 輸出線：2m 06AFM380B
- ☑ SPC 輸出線：1m 05CZA662 / 2m 05CZA663

三豐編號	測定範圍	解析度	測砧Φd	金額
369-411-20	0-30 mm	0.001 mm	20 mm	35,630
369-412-20	25-55 mm			38,100

169系列 直進盤型測砧外徑測微器



169-101-10

* 為紙厚測定專用

三豐編號	測定範圍	解析度	測砧Φd	金額
169-101-10*	0-25 mm	0.01 mm	20 mm	14.3 mm
169-201-10	0-25 mm			12,260
169-202-10	25-50 mm			13,110
169-205-10	50-75 mm			13,680
169-207-10	75-100 mm			14,250

389系列 數位式U型外徑測微器

IP65



389-251-30

Anvil-Spindle Combinations

- * U-WAVE-FIT 藍芽：連接部 02AZF310+ 發射部 264-626
U-WAVE-FIT：連接部 02AZF310+ 發射部 264-622+ 接收部 02AZD810D
U-WAVE：連接線 02AZD790C + 發射部 02AZD880G + 接收部 02AZD810D (300 mm)
- ψ USB 輸出線：2m 06AFM380B / 06AFM380C
- ☑ SPC 輸出線：1m 05CZA662 / 2m 05CZA663
- * 無 IP65 等級；L 型 SPC 輸出線：1m 04AZB512 / 2m 04AZB513
直型 SPC 輸出線：1m 959149 / 2m 959150

三豐編號	測定範圍	解析度	U 型深度	測砧	金額
389-251-30	0-25 mm	0.001 mm	150 mm	平面	19,000
389-261-30				單球	18,820
389-271-30				雙球	18,750
389-514*			300 mm	平面	35,240
389-252-30	25-50 mm		150 mm	平面	21,970
389-262-30				單球	22,090
389-272-30				雙球	22,690

118系列 U型外徑測微器



118-102

三豐編號	測定範圍	解析度	U 型深度	測砧	金額
118-101	0-25 mm	0.01 mm	100 mm	平面	6,990
118-102				平面	7,380
118-114			150 mm	單球	8,630
118-118				雙球	8,810
118-103			300 mm	平面	13,740
118-110	25-50 mm		150 mm	平面	8,740
118-126				雙球	9,280

119系列 易讀錶盤型外徑測微器



三豐編號	測定範圍	解析度	U 型深度	測砧	金額
119-202	0-25 mm	0.01 mm	50 mm	單球	11,540

外徑測微器

331系列 數位式微小測砧外徑測微器

IP65



331-251-30

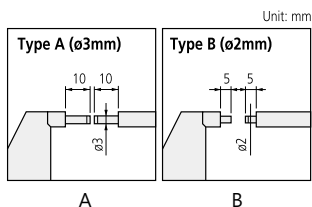

- * U-WAVE-FIT 藍芽：連接部 02AZF310+ 發射部 264-626
- U-WAVE-FIT：連接部 02AZF310+ 發射部 264-622+ 接收部 02AZD810D
- ψ USB 輸出線：2m 06AFM380B
- ☑ SPC 輸出線：1m 05CZA662 / 2m 05CZA663

三豐編號	測定範圍	解析度	測砧	金額
331-251-30	0-25 mm	0.001 mm	A 型	18,330
331-261-30			B 型	18,470
331-252-30	25-50 mm		A 型	20,790
331-262-30			B 型	20,790
331-253-30	50-75 mm		A 型	22,170
331-263-30			B 型	22,170
331-254-30	75-100 mm	A 型	24,700	
331-264-30		B 型	24,350	

111系列 微小測砧外徑測微器



111-115

三豐編號	測定範圍	解析度	測砧	金額
111-215	0-25 mm	0.01 mm	B 型	6,490
111-115	0-25 mm	0.01 mm	A 型	6,370
111-116	25-50 mm			7,280
111-117	50-75 mm			7,880
111-118	75-100 mm			8,950
111-119	100-125 mm			10,360
111-120	125-150 mm			10,900
111-121	150-175 mm	0.01 mm	A 型	11,300
111-122	175-200 mm			11,790
111-123	200-225 mm			14,580
111-124	225-250 mm			15,520
111-125	250-275 mm			15,940
111-126	275-300 mm			16,520

395系列 數位式球面測管外徑測微器

IP65



395-251-30

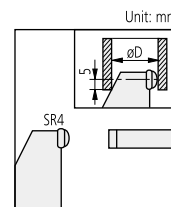

- * U-WAVE-FIT 藍芽：連接部 02AZF310+ 發射部 264-626
- U-WAVE-FIT：連接部 02AZF310+ 發射部 264-622+ 接收部 02AZD810D
- ψ USB 輸出線：2m 06AFM380B
- ☑ SPC 輸出線：1m 05CZA662 / 2m 05CZA663

三豐編號	測定範圍	解析度	ØD管徑	測砧	金額		
395-251-30	0-25 mm	0.001 mm	15 mm	單球	14,730		
395-271-30				雙球	15,280		
395-252-30	25-50 mm			單球	16,330		
395-272-30				雙球	16,640		
395-253-30	50-75 mm			0.001 mm	19 mm	單球	19,360
395-273-30						雙球	20,070
395-254-30	75-100 mm	0.001 mm	20 mm			單球	20,070
395-274-30						雙球	20,790

115系列 球面測管外徑測微器

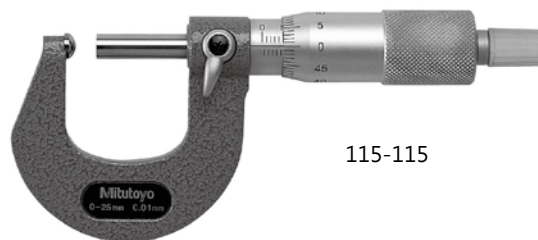

115-115

三豐編號	測定範圍	解析度	ØD管徑	測砧	金額				
115-115	0-25 mm	0.01 mm	10 mm	單球	3,890				
115-215				雙球	4,160				
115-116	25-50 mm			0.01 mm	11 mm	單球	4,610		
115-216						雙球	4,860		
115-117	50-75 mm					0.01 mm	17 mm	單球	5,370
115-217								雙球	5,640
115-118	75-100 mm	0.01 mm	18 mm					單球	5,780
115-218								雙球	6,030

外徑測微器

395系列 數位式柱球面測管外徑測微器

IP65



Unit : mm

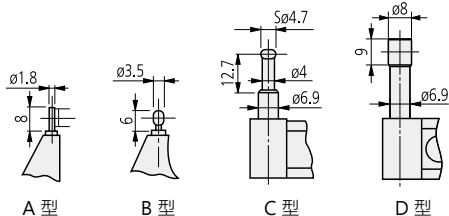

- * U-WAVE-FIT 藍芽：連接部 02AZF310+ 發射部 264-626
U-WAVE-FIT：連接部 02AZF310+ 發射部 264-622+ 接收部 02AZD810D
- ♣ USB 輸出線：2m 06AFM380B
- ♣ SPC 輸出線：1m 05CZA662 / 2m 05CZA663

三豐編號	測定範圍	解析度	測 砧	金 額
395-261-30	0-25 mm	0.001 mm	A 型	17,000
395-262-30			B 型	18,770
395-263-30			C 型	19,360
395-264-30			D 型	19,360

115系列 柱球面測管外徑測微器

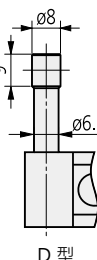
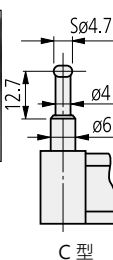
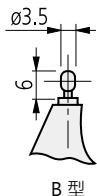
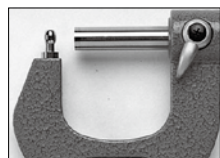
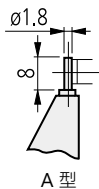

Unit : mm

三豐編號	測定範圍	解析度	測 砧	金 額
115-302	0-25 mm	0.01 mm	A 型	4,840
115-308			B 型	5,180
115-315			C 型	5,380
115-316			D 型	5,590
115-303	25-50 mm		A 型	5,760
115-309			B 型	5,760

342系列 數位式尖頭測砧外徑測微器

IP65



342-251-30

- * U-WAVE-FIT 藍芽：連接部 02AZF310+ 發射部 264-626
U-WAVE-FIT：連接部 02AZF310+ 發射部 264-622+ 接收部 02AZD810D
- ♣ USB 輸出線：2m 06AFM380B
- ♣ SPC 輸出線：1m 05CZA662 / 2m 05CZA663

三豐編號	測定範圍	解 析 度	測砧角度	金 額
342-251-30	0-25 mm	0.001 mm	15°	17,440
342-252-30	25-50 mm			20,390
342-253-30	50-75 mm			21,800
342-254-30	75-100 mm	0.001 mm	30°	23,790
342-261-30	0-25 mm			16,510
342-262-30	25-50 mm			20,070
342-263-30	50-75 mm			20,460
342-264-30	75-100 mm			23,400

112系列 尖頭測砧外徑測微器



112-201

三豐編號	測定範圍	解 析 度	測砧角度	金 額
112-153	0-25 mm	0.01 mm	15°	6,470
112-154	25-50 mm			8,310
112-155	50-75 mm			10,450
112-156	75-100 mm	0.01 mm	30°	12,860
112-201	0-25 mm			5,460
112-202	25-50 mm			6,570
112-203	50-75 mm			7,560
112-204	75-100 mm			8,350

錫鋼測砧

三豐編號	測定範圍	解 析 度	測砧角度	金 額
112-165	0-25 mm	0.01 mm	15°	9,080
112-166	25-50 mm			10,860
112-167	50-75 mm			13,080
112-168	75-100 mm			14,990
112-213	0-25 mm	0.01 mm	30°	7,440
112-214	25-50 mm			8,650
112-215	50-75 mm			9,470
112-216	75-100 mm			10,290

外徑測微器

342系列 數位式單尖頭測砧外徑測微器

IP65



342-271-30

- * U-WAVE-FIT 藍芽：連接部 02AZF310+ 發射部 264-626
U-WAVE-FIT：連接部 02AZF310+ 發射部 264-622+ 接收部 02AZD810D
- ψ USB 輸出線：2m 06AFM380B
- ☑ SPC 輸出線：1m 05CZA662 / 2m 05CZA663

三豐編號	測定範圍	解析度	金額
342-271-30	0-20 mm	0.001 mm	17,580

IP65 ABSOLUTE[®]
Absolute System Patented by MITUTOYO



342-451-20

快測型

- U-WAVE：連接線 02AZD790B + 發射部 02AZD880G + 接收部 02AZD810D
- ψ USB 輸出線：2m 06AFM380B
- ☑ SPC 輸出線：1m 05CZA662 / 2m 05CZA663

三豐編號	測定範圍	解析度	金額
342-451-20	0-15 mm	0.001 mm	45,460

112系列 單尖頭測砧外徑測微器



三豐編號	測定範圍	解析度	金額
112-401	0-25 mm	0.01 mm	8,020

314系列 數位式 V 型測砧外徑測微器



314-251-30

適用於量測 3 溝型切削工具

- * U-WAVE-FIT 藍芽：連接部 02AZF310+ 發射部 264-627
U-WAVE-FIT：連接部 02AZF310+ 發射部 264-623+ 接收部 02AZD810D
- ψ USB 輸出線：2m 06AFM380B
- ☑ SPC 輸出線：1m 05CZA662 / 2m 05CZA663

三豐編號	測定範圍	解析度	V 型角度	金額
314-251-30	1-15 mm	0.001 mm	60° / 溝槽	26,450
314-252-30	10-25 mm		60° / 溝槽	27,580
314-261-30	1-15 mm	0.001 mm	60°	26,260
314-262-30	10-25 mm			27,530
314-253-30	25-40 mm			29,030

114系列 V 型測砧外徑測微器



114-101

適用於量測 3 溝型切削工具 *主軸與測砧使用鎢鋼材質

三豐編號	測定範圍	解析度	V 型角度	金額
114-101	1-15 mm	0.01 mm	60° / 溝槽	12,660
114-102	10-25 mm		60° / 溝槽	13,440
114-161	1-15 mm	0.01 mm	60°	12,620
114-162	10-25 mm			13,700
114-103	25-40 mm			15,990
114-104	40-55 mm			18,880
114-105	55-70 mm			21,900
114-106	70-85 mm			24,610
114-107	85-100 mm			25,890
114-204*	2.3-25 mm			17,190



114-121

適用於量測 5 溝型切削工具 *主軸與測砧使用鎢鋼材質

三豐編號	測定範圍	解析度	V 型角度	金額
114-121	5-25 mm	0.01 mm	108° / 溝槽	15,680
114-165	5-25 mm		108°	13,960
114-122	25-45 mm	0.01 mm	108°	20,260
114-123	45-65 mm			21,560
114-124	65-85 mm			27,480
114-137*	2.3-25 mm			18,100

外徑測微器

147系列 測罐外徑測微器



147-103

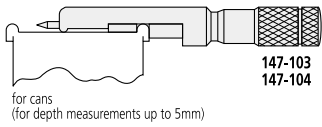

147-103
147-104

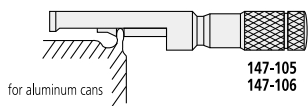

147-105
147-106

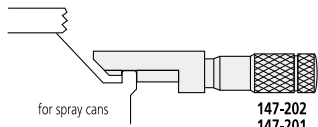

147-202
147-201

三豐編號	測定範圍	解析度	適用工件	金額
147-103	0-13 mm	0.01 mm	鐵罐	6,780
147-105			鋁罐	6,780
147-202			噴罐	6,780

147系列 測殼外徑測微器



147-301

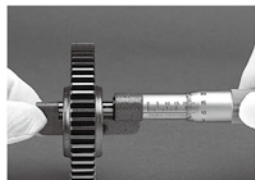

三豐編號	測定範圍	解析度	金額
147-301	0-25 mm	0.01 mm	9,910
147-302	25-50 mm		12,130
147-303	50-75 mm		13,660
147-304	75-100 mm		14,520

147系列 測線外徑測微器

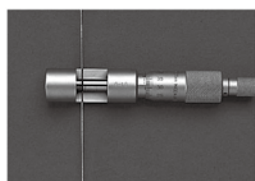

三豐編號	測定範圍	解析度	金額
147-401	0-10 mm	0.01 mm	8,840

422系列 數位式薄片測砧外徑測微器



422-230-30

Unit : mm

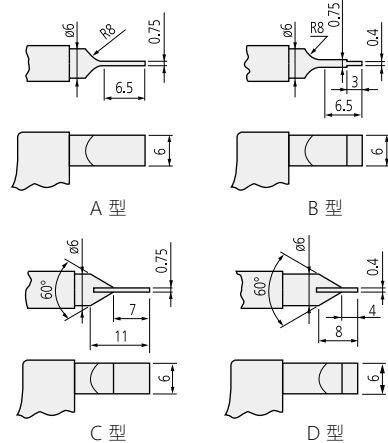

✦ U-WAVE-FIT 藍芽：連接部 02AZF310+ 發射部 264-627
U-WAVE-FIT：連接部 02AZF310+ 發射部 264-623+ 接收部 02AZD810D

ψ USB 輸出線：2m 06AFM380B

☑ SPC 輸出線：1m 05CZA662 / 2m 05CZA663

* 主軸與測砧為錫鋼材質

三豐編號	測定範圍	解析度	測 砧	金額
422-230-30	0-25 mm	0.001 mm	A 型	24,940
422-231-30	25-50 mm			26,250
422-232-30	50-75 mm			27,440
422-233-30	75-100 mm			28,620
422-260-30	0-25 mm		B 型	25,060
422-261-30	25-50 mm			26,370
422-270-30*	0-25 mm		C 型	28,500
422-271-30*	0-25 mm		D 型	28,500



422-411-20
快測型

U-WAVE：連接線 02AZD790B + 發射部 02AZD880G +
接收部 02AZD810D

ψ USB 輸出線：2m 06AFM380B

☑ SPC 輸出線：1m 05CZA662 / 2m 05CZA663

三豐編號	測定範圍	解析度	測 砧	金額
422-411-20	0-30 mm	0.001 mm	A 型	33,060
422-412-20	25-55 mm			35,630

外徑測微器

122系列 薄片測砧外徑測微器



122-101-10

Unit : mm

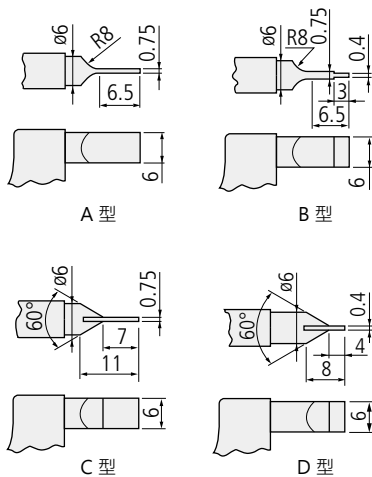

193系列 數字式外徑測微器



193-111

三豐編號	測定範圍	解析度	金額
193-111	0-25 mm	0.001 mm	5,350
193-112	25-50 mm		6,950
193-113	50-75 mm		8,390
193-114	75-100 mm		9,120

317系列 數位式可變測砧外徑測微器

IP65



317-251-30

Unit : mm

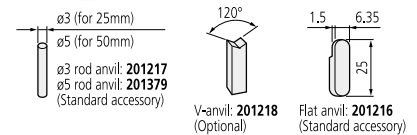

※ U-WAVE-FIT 藍芽：連接部 02AZF310+ 發射部 264-626
 U-WAVE-FIT：連接部 02AZF310+ 發射部 264-622+ 接收部 02AZD810D

↓ USB 輸出線：2m 06AFM380B

☑ SPC 輸出線：1m 05CZA662 / 2m 05CZA663

三豐編號	測定範圍	解析度	金額
317-251-30	0-25 mm	0.001 mm	19,000
317-252-30	25-50 mm		23,040

*主軸與測砧為鎢鋼材質

三豐編號	測定範圍	解析度	測 砧	金 額		
122-101-10	0-25 mm	0.01 mm	A 型	10,360		
122-102-10	25-50 mm			11,120		
122-103-10	50-75 mm			11,590		
122-104-10	75-100 mm			12,070		
122-105-10	100-125 mm			14,920		
122-106-10	125-150 mm			15,770		
122-107-10	150-175 mm			17,290		
122-108-10	175-200 mm			18,720		
122-109-10	200-225 mm			20,140		
122-110-10	225-250 mm			21,660		
122-115-10	250-275 mm			25,270		
122-116-10	275-300 mm			27,170		
122-111-10	0-25 mm			0.01 mm	B 型	10,830
122-112-10	25-50 mm					11,590
122-161-10*	0-25 mm	0.01 mm	C 型	11,310		
122-162-10*	25-50 mm			12,070		
122-141-10*	0-25 mm			D 型	11,310	
122-142-10*	25-50 mm				12,070	

117系列 可變測砧外徑測微器

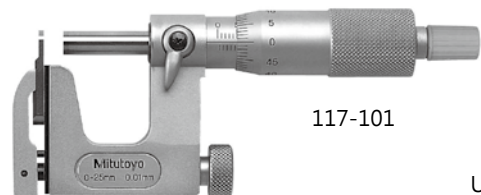

117-101

Unit : mm

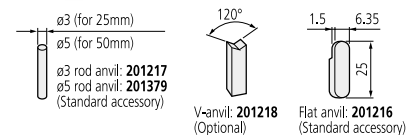

三豐編號	測定範圍	解析度	金額
117-101	0-25 mm	0.01 mm	9,090
117-102	25-50 mm		11,330

700系列 迷你快測測微器



三豐編號	測定範圍	解析度	金額
700-119-30	0-12 mm	0.01 mm	9,600

外徑測微器

113系列 限界式外徑測微器



113-102

測砧面超硬合金

特長：設定上下限數值・快速進行GO/NG判定

三豐編號	測定範圍	解析度	金額
113-102	0-25 mm	0.01 mm	12,530
113-103	25-50 mm		15,040

510系列 限界指示外徑測微器

IP54



510-121

測砧面超硬合金

三豐編號	測定範圍	解析度	快速按鍵	金額
510-121	0-25 mm	0.001 mm	右側	25,900
510-122	25-50 mm		左側	27,660
510-123	50-75 mm		29,010	
510-124	75-100 mm		30,390	

523系列 限界指示計

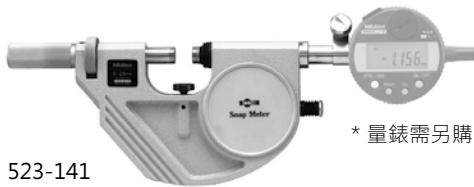

523-141

* 量錶需另購

IP54



523-121

測砧面超硬合金

特長：測砧快測按鈕・快速量測大量工件

本體			
三豐編號	測定範圍	測定力	金額
523-141	0-25 mm	5 - 10 N	21,780
523-142	25-50 mm		23,420
523-143	50-75 mm		24,730
523-144	75-100 mm		26,530

特長：測砧快測按鈕・快速量測大量工件・可在錶面設定上下限值

針盤式				
三豐編號	測定範圍	測定力	解析度	金額
523-121	0-25 mm	5 - 10 N	0.001mm	25,310
523-122	25-50 mm			26,920
523-123	50-75 mm			28,350
523-124	75-100 mm			30,220

146系列 溝槽內段差測微器



146-221

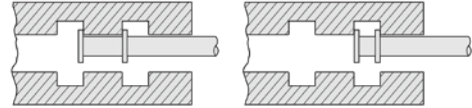

直進式

三豐編號	測定範圍	解析度	測砧Φd	金額
146-221	外側 0-25 mm	0.01 mm	6.35 mm	16,050
	內側 1.6-26.5 mm			
146-222	外側 0-25 mm		12.7 mm	17,760
	內側 1.6-26.5 mm			
146-223	外側 25-50 mm			19,330
	內側 26.5-51.5 mm			
146-224	外側 25-75 mm			19,630
	內側 51.5-76.5 mm			
146-225	外側 75-100 mm			19,680
	內側 76.5-101.5 mm			

155系列 伸縮規



155-905

三豐編號	測定範圍	金額
155-905	8-150 mm 套裝組	9,190

外徑測微器

157系列 光學檢查平鏡



157-903

三豐編號	測定範圍	厚度	金額
157-903	0-25 mm	12.00mm 12.12mm 12.25mm 12.37mm	17,450
157-904	25-50 mm	25.00mm 25.12mm 25.25mm 25.37mm	45,670

158系列 光學檢查平鏡



158-118

三豐編號	厚度	直徑	平面度	金額
158-117	12 mm	45 mm	0.2 μm	12,880
158-118			0.1 μm	13,770
158-119	15 mm	60 mm	0.2 μm	18,960
158-120			0.1 μm	19,290

167系列 外徑測微器基準棒



167-108



167-103

三豐編號	尺寸	金額	三豐編號	尺寸	金額
167-101	25 mm	1,000	167-121	525 mm	4,910
167-102	50 mm	1,080	167-122	550 mm	5,320
167-103	75 mm	1,130	167-123	575 mm	5,770
167-104	100 mm	1,200	167-124	600 mm	6,080
167-105	125 mm	1,330	167-125	625 mm	6,520
167-106	150 mm	1,460	167-126	650 mm	6,920
167-107	175 mm	1,580	167-127	675 mm	7,380
167-108	200 mm	1,690	167-128	700 mm	7,780
167-109	225 mm	1,840	167-129	725 mm	8,170
167-110	250 mm	2,070	167-130	750 mm	8,610
167-111	275 mm	2,080	167-131	775 mm	9,000
167-112	300 mm	2,250	167-132	800 mm	9,400
167-113	325 mm	2,570	167-133	825 mm	9,800
167-114	350 mm	2,820	167-134	850 mm	10,190
167-115	375 mm	3,130	167-135	875 mm	10,660
167-116	400 mm	3,400	167-136	900 mm	10,990
167-117	425 mm	3,730	167-137	925 mm	11,400
167-118	450 mm	4,060	167-138	950 mm	12,260
167-119	475 mm	4,310	167-139	975 mm	13,020
167-120	500 mm	4,600	167-140	1000 mm	13,870

167系列 螺紋外徑測微器基準棒



167-264



167-262

60°			55°		
三豐編號	尺寸	金額	三豐編號	尺寸	金額
167-261	25 mm	1,740	167-272	25 mm	1,740
167-262	50 mm	1,740	167-273	50 mm	1,740
167-263	75 mm	2,970	167-274	75 mm	2,970
167-264	100 mm	2,970	167-275	100 mm	2,970
167-265	125 mm	3,690	167-276	125 mm	3,690
167-266	150 mm	3,690	167-277	150 mm	3,690
167-267	175 mm	3,850	167-278	175 mm	3,850
167-268	200 mm	3,850	167-279	200 mm	3,850
167-269	225 mm	4,000	167-280	225 mm	3,990
167-270	250 mm	4,000	167-281	250 mm	3,990
167-271	275 mm	5,780	167-282	275 mm	4,180

外徑測微器

167系列 V 型測砧測微器基準棒



167-329

三豐編號	尺寸	金額
167-327	5 mm	1,710
167-328	10 mm	1,840
167-329	25 mm	2,640
167-330	40 mm	4,570
167-331	55 mm	6,090
167-332	70 mm	7,600
167-333	85 mm	7,800

156系列 測微器固定座

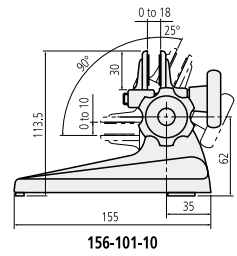

156-101-10

三豐編號	適用測微器	式樣	金額
156-101-10	15-100 mm	角度可動	2,540

156系列 測微器固定座

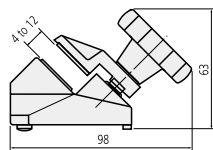
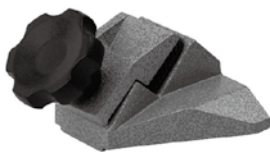

156-105-10

三豐編號	適用測微器	式樣	金額
156-105-10	0-50 mm	角度固定	2,150



156-102

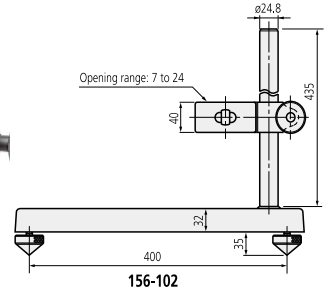

156-102

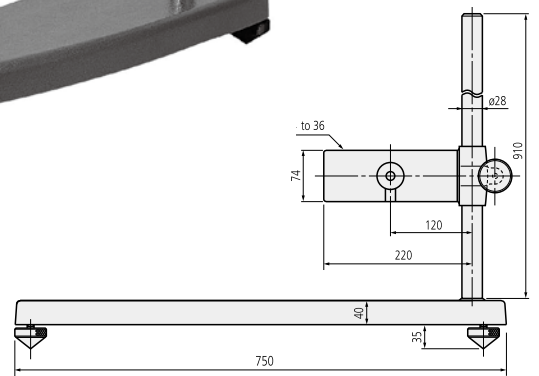

156-103

三豐編號	適用測微器	式樣	金額
156-102	125-300 mm	直立式	23,660
156-103	300-1000 mm		47,600